

**ElTronic**

**ART.20-56**  
PROFESSIONAL STAGE SPEAKER



**FIRE-BOX**

**1500**



**МОЩНОСТЬ**

**PMPO**  
**1500W**

**RMS**  
**150W**



SIZE:100\*140mm

材质：105g铜版纸黑白印刷

## МЕРЫ ПРЕДОСТОРОЖНОСТИ

Перед использованием устройства, пожалуйста прочтите все правила безопасности и эксплуатации, соблюдайте все указания по безопасности эксплуатации.



**1. Защита линии питания:** Не наступайте на силовой кабель и не ставьте на него тяжелые предметы, обратите особое внимание на вилку устройства, включайте и выключайте вилку аккуратно, **не тяните** и **не дергайте** за провод, в противном случае вы можете получить удар током или сломать устройство.

**2. Вентиляция:** Данное устройство должно находиться в проветриваемом месте. Не накрывайте устройство. Расстояние от стены должно быть не менее 10 сантиметров. Устанавливайте устройство только на ровную, твердую поверхность с хорошей вентиляцией воздуха.

**3. Разборка корпуса:** Не разбирайте корпус. Если дотронуться до внутренних компонентов, можно получить сильный удар тока.

**4. Необычный запах:** Если вы почувствуете запах гари или увидите дым, немедленно отключите электропитание и вытащите вилку из розетки. После обратитесь в магазин или ближайший сервисный центр.

**Внимание:** Данное устройство создано для работы от сети AC110V - 240V 50HZ-60HZ. Не пытайтесь использовать устройство с другими сетями, это может привести к возгоранию!

Примечание: Устройство не должно подвергаться воздействию влажности и отрицательным температурам

**Перед использованием, обратите внимание на следующие картинки:**

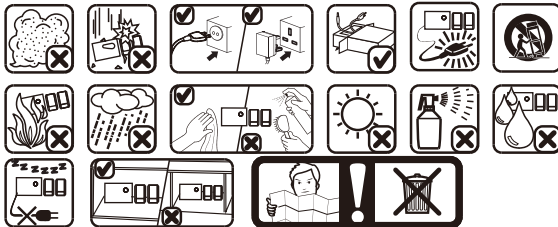

### Инструкция по зарядке аккумулятора

- Когда звук колонки становится меньше, происходят искажения или шум, это означает что мощности аккумулятора недостаточно.

**Немедленно выключите динамик и зарядите его в течение 24 часов.**

- Если вы не используете динамик в течение длительного времени, поместите его в прохладную и сухую среду с полностью заряженным аккумулятором. И заряжайте его полностью два раза месяц.

- Для зарядки каждый раз требуется 6-8 часов, но не более 24 часов. Чрезмерная зарядка приведет к повреждению аккумулятора.

\* Примечание: аккумулятор является расходным материалом, и на него не распространяется гарантия.

\*\* Для предотвращения выхода из строя аккумулятора раньше рассчитанного срока работы, при полном разряде аккумулятора **ВСЕГДА** переключай кнопку питания в положение **ВЫКЛ**

# ИНСТРУКЦИЯ ИСПОЛЬЗОВАНИЯ

## **Сопряжение с Bluetooth:**

Нажмите кнопку MODE что бы переключить режим на BT.

1. Положите мобильный телефон в пределах 20 метров;
2. Активируйте функции BT на своем мобильном телефоне, чтобы мобильный телефон начал поиск BT устройств. Пожалуйста, обратитесь к руководству пользователя для деталей
3. Выберите правильную модель № 20-56 из списка устройств, обнаруженного сотовым телефоном

## **Режим AUX**

Нажмите кнопку MODE для выбора режима воспроизведения LINE. Соедините Ваше устройство с колонкой используя кабель AUX 3.5mm.

В данном режиме управление музыкой выполняется на соединенном устройстве

## **Режим USB**













После включения нажатием кнопки MODE выберите режим USB и вставьте USB устройство. Колонка автоматически будет читать и воспроизводить музыку на устройстве USB

## **TWS (True Wireless Stereo) инструкция соединения:**

1. Включите обе колонки, нажмите «mode» для перехода в режим Bluetooth.
2. Найдите название колонки в смартфоне, и выполните синхронизацию
3. Нажмите кнопку TWS на обеих колонках, тогда они соединятся между собой
4. После соединения обе колонки могут использоваться только в USB / Wireless режимах, режим FM недоступен при использовании функции TWS
5. Микрофон / Запись / Воспроизведение записи / Удаление записи / Приоритет микрофона не может быть использован в режиме TWS, только музыка.
6. Предыдущая песня / Следующая песня / Пауза / Воспроизведение / Громкость основная колонка в соединении полностью контролирует функции второй колонки.
7. В режиме TWS, подсветку необходимо изменять на обеих колонках по очереди.
8. Эффективное расстояние режима TWS между основной и второстепенной колонкой составляет 15 м (основная и второстепенная колонка не могут быть направлены друг на друга лицевой стороной)

# ПУЛЬТ УПРАВЛЕНИЯ



-  КНОПКА ВКЛ/ВЫКЛ \ (РЕЖИМ ОЖИДАНИЯ)
-  ВЫБОР РЕЖИМА ВОСПРОИЗВЕДЕНИЯ (USB/SD/LINE/BT/AUX)
-  ПРЕДЫДУЩАЯ КОМПОЗИЦИЯ/КАНАЛ
-  ПАУЗА/ПУСК
-  СЛЕДУЮЩАЯ КОМПОЗИЦИЯ/КАНАЛ
-  ФУНКЦИЯ ПОВТОРА
-  СТОП
-  УВЕЛИЧИТЬ ЗВУК
-  УМЕНЬШИТЬ ЗВУК
-  ВЫКЛ/ВКЛ ЗВУК
-  УПРАВЛЕНИЕ НАСТРОЙКАМИ ЗВУКА
-  КНОПКИ НУМЕРАЦИИ

## ОСНОВНАЯ ПАНЕЛЬ УПРАВЛЕНИЯ

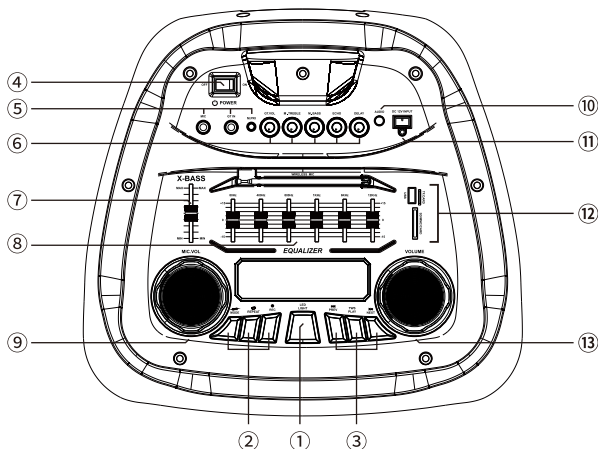

1. **LED LIGHT** ВКЛ/ВЫКЛ ПОДСВЕТКИ
2. **MODE**: КНОПКА ВЫБОРА РЕЖИМА ВОСПРОИЗВЕДЕНИЯ  
**REPE** ФУНКЦИЯ ЗАЦИКЛИВАНИЯ КОМПОЗИЦИИ  
**REC**: ФУНКЦИЯ ЗАПИСИ
3. **TWS**: ПУСК/ПАУЗА/TWS  
**PREV**: ПРЕДЫДУЩАЯ КОМПОЗИЦИЯ  
**NEXT**: СЛЕДУЮЩАЯ КОМПОЗИЦИЯ
4. **POWER** ВКЛ/ВЫКЛ ПИТАНИЯ КОЛОНКИ
5. **GT.IN** ПОРТ ПОДКЛЮЧЕНИЯ ГИТАРЫ  
**MIC** ПОРТ ПОДКЛЮЧЕНИЯ МИКРОФОНА  
**M.PRI** ФУНКЦИЯ ПРИОРИТЕТА МИКРОФОНА
6. **GT.VOL**: РЕГУЛИРОВКА ГРОМКОСТИ ГИТАРЫ  
**M.TREBLE+/-** НАСТРОЙКА ВЫСОКИХ ЧАСТОТ МИКРОФОНА  
**M.BASS+/-** НАСТРОЙКА НИЗКИХ ЧАСТОТ МИКРОФОНА  
**ECHO+/-** НАСТРОЙКА ЭХО  
**DELAY+/-** НАСТРОЙКА ЗАДЕРЖКИ ВРЕМЕНИ МЕЖДУ ИСТОЧНИКОМ И ДИНАМИКОМ
7. **X-BASS+/-** ФУНКЦИЯ УВЕЛИЧЕНИЯ НИЗКИХ ЧАСТОТ
8. **EQUALIZER** УПРАВЛЕНИЕ ЧАСТОТАМИ ЗВУКА
9. **MIC.VOL** РЕГУЛИРОВКА ГРОМКОСТИ МИКРОФОНА
10. **AUDIO AUX** ПОРТ
11. **DC 12V INPUT**: ПОРТ ПИТАНИЯ 12V
12. **USB** ПОРТ  
**SD/MMC CARD** ПОРТ ДЛЯ SD КАРТ
13. **VOLUME** ОСНОВНАЯ РЕГУЛИРОВКА ГРОМКОСТИ